

LIXIL

玄関ドア用電動オープナーシステム

DOAC

NEW スマートフォン&音声操作対応



さあ、出かけたくなる毎日へ。

自宅の玄関ドアや鍵はそのまま、
魔法のようにかんたんに自動ドアへ生まれ変わる。
LIXILの電動オープナーシステムDOAC。

ドアック



コンセプトムービーを
ご覧いただけます。



SOCIAL PRODUCTS
AWARD 2021



NEW
スマホ & 音声操作 (P.9)

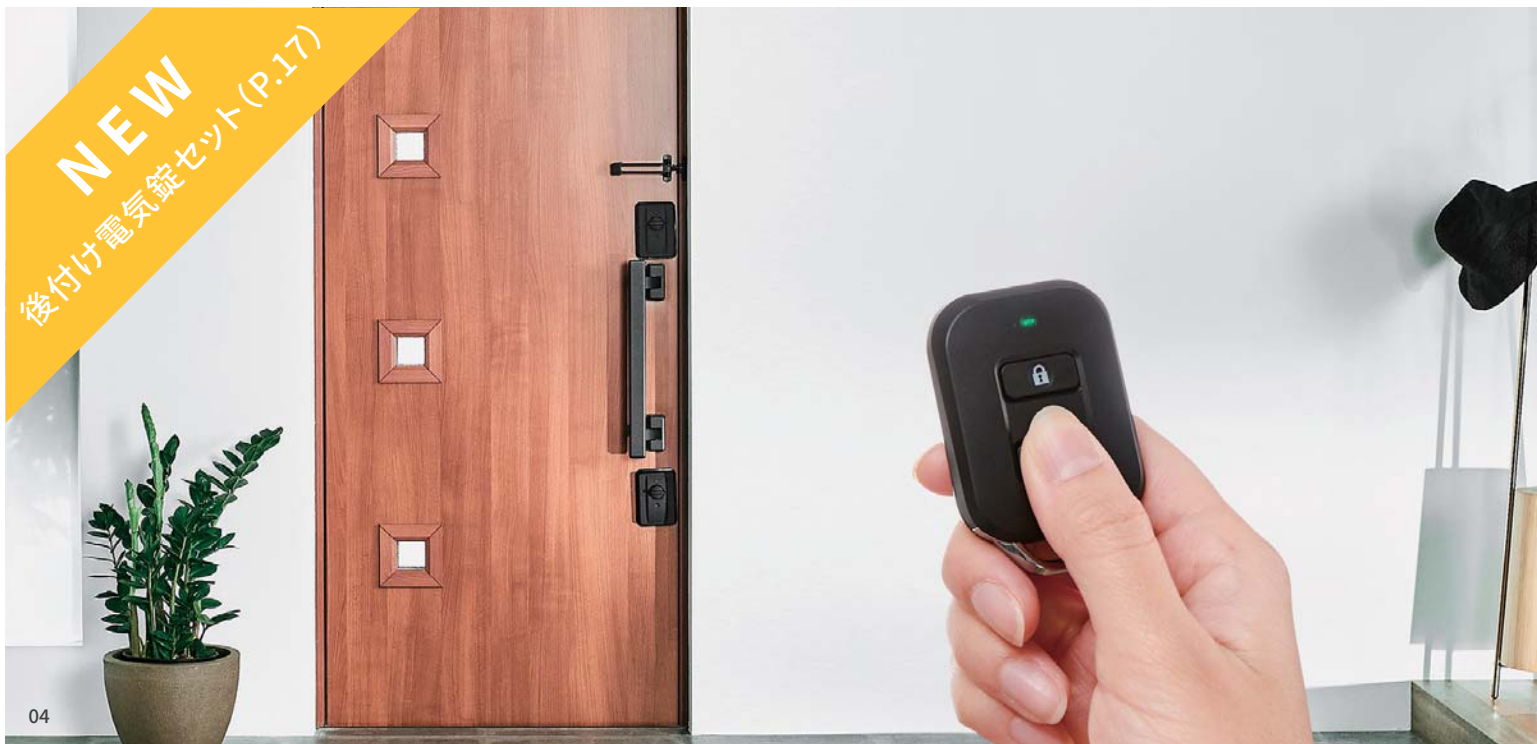

NEW
後付け電気錠セット (P.17)



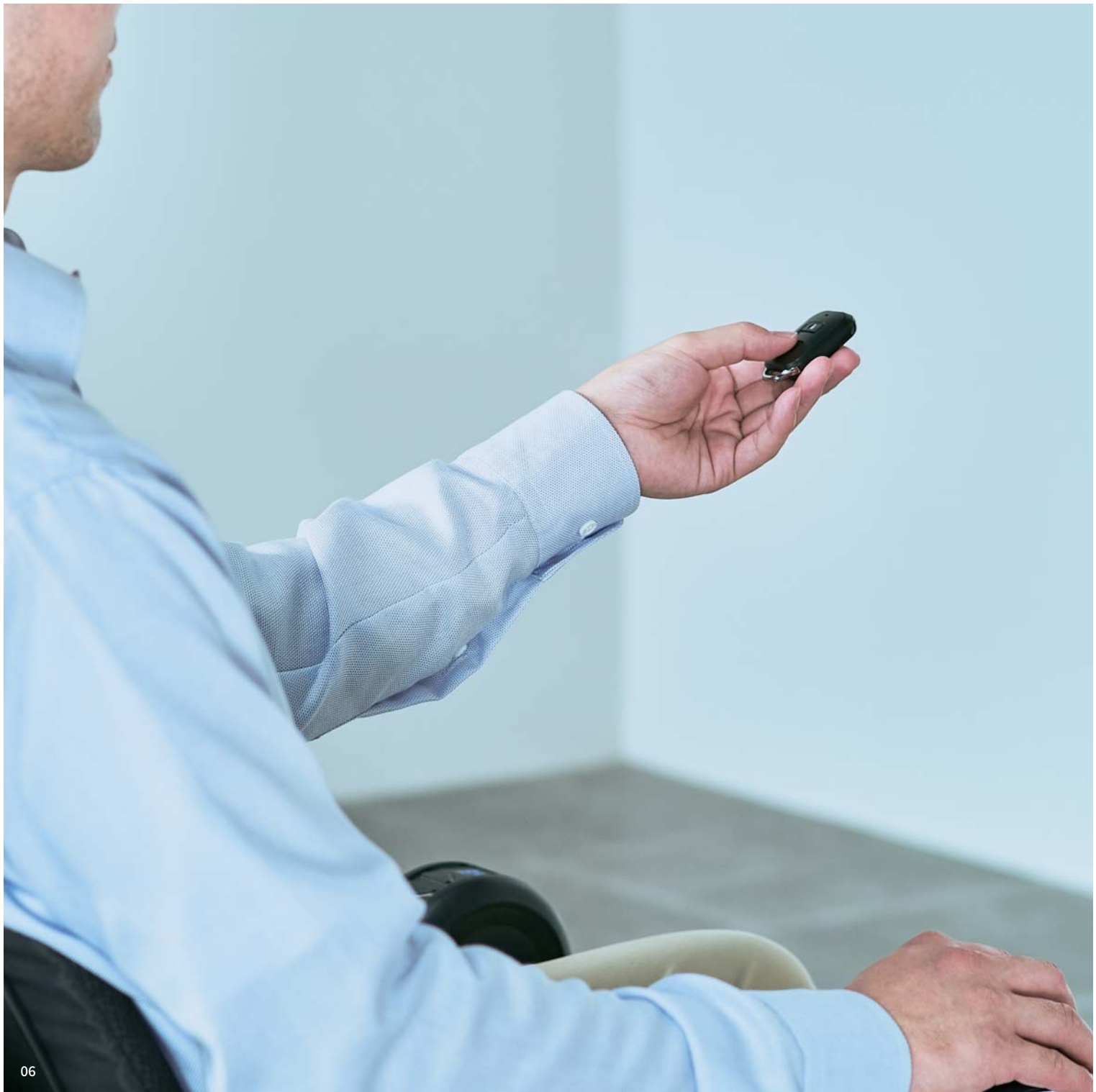

特徴

1

外出も、帰宅も、 リモコンひとつで自動開閉

玄関ドアの手前から*でも、お手持ちのリモコンで鍵の施錠・解錠から
ドアの開閉までボタンひとつで操作が行えます。

さらに、玄関ドアを閉めると自動的に施錠するオートロック機能付きで、
誰かの手を借りることなく、自由に外出することができます。

*最大5m程度離れた位置からでも操作が可能です。

使い方はとってもシンプル



リモコンの  OPENボタンを押す
(閉めるときは  CLOSEボタンを押す)

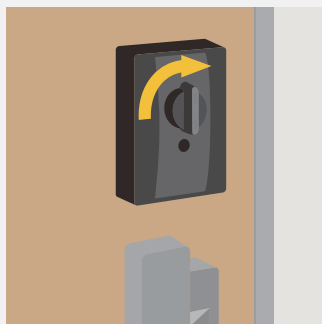

玄関ドアが解錠



自動でオープン



音声認識にも対応
(iPhone/AppleWatchのみ)

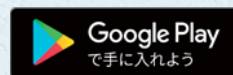
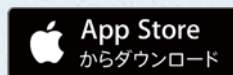

対応OS:iOS 12以上/watchOS 7以上、Android 8以上)

特徴
2

別売オプションの追加で、 スマートフォンでも自動開閉

オプションのBluetoothレシーバーを追加すれば、
リモコンを持ち歩かなくても、スマートフォンにダウンロードした
DOACアプリを使ってドアを自動開閉することができます。

iPhoneやApple Watchなら、音声操作が可能です。

- ※Bluetoothレシーバーの取付けはLIXILの取扱店スタッフが行います。ご使用中のDOACにも後付けできます。
- ※スマホの登録はユーザー様ご自身で設定できます。App StoreやGoogle Playで「DOAC」アプリを検索してください。
- ※最大15m程度離れた位置からでも操作が可能です。

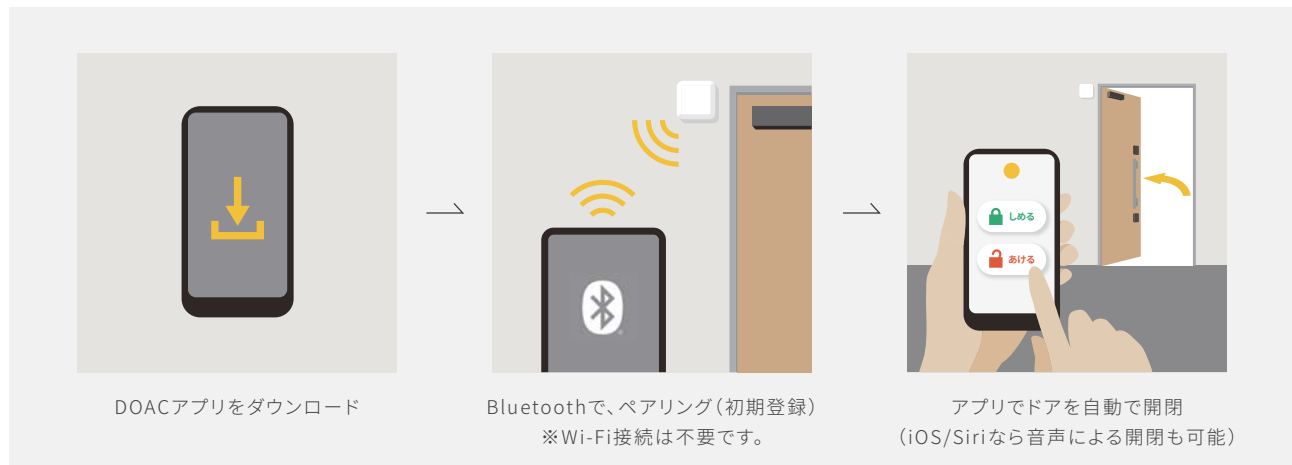

スマートフォンでワンタップ操作
スマートフォンの画面をタップして
鍵の施錠・解錠～自動開閉までOK。



音声認識でハンズフリー操作
スマートフォンに話しかけて
鍵の施錠・解錠～自動開閉までOK。



特徴

3

両手が塞がっているときは、 オートアシストでらくらく開閉

リモコンを持っていなくても、玄関ドアを少し開くだけで、
オートアシスト機能が働き、全開位置まで開きます。
全開後は、タイマーによって自動で玄関ドアが閉じてくれるため、
赤ちゃんを抱えていたり、沢山の荷物があるときに便利です。

※オートアシスト時には締め出されないようにオートロックされません。
手もちのキーやリモコン、スマートフォンを使って鍵を施錠してください。

そっと押すだけで、開閉をオートアシスト

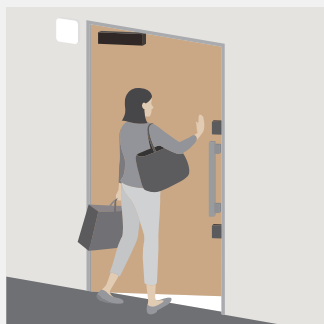

鍵を解錠して、ドアを少し開く(5°以上)

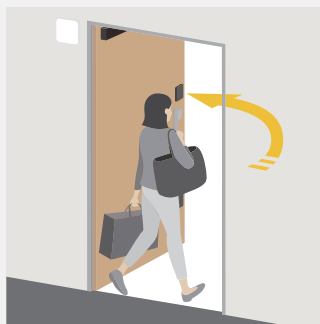

オートアシストで、自動でオープン



タイマーによって自動でクローズ



特徴

4

フェールセーフ設計で、 車いすやご高齢の方も安心

挟まれ検知機能で、異常な接触を感知したら、すぐにドアの動作を停止。
電池切れや停電時でも、鍵を使って手動でドアの開閉が可能です。
また、長年にわたって使用できるように、耐久性も追求しています。
万が一のケースを徹底的に考えたフェールセーフ設計だから、
車いすやご高齢の方でも家族みんなで安心して使えます。

玄関ドアメーカーのノウハウを結集した信頼性



事故を防ぐ挟まれ検知
(異常負荷を感知すると動作を停止)

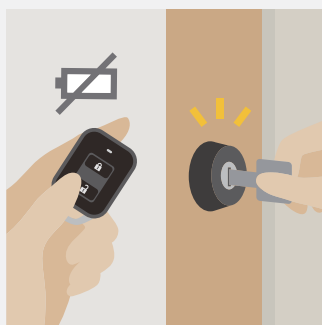

電池切れ、停電時も安心
(手動による操作が可能)



優れた耐久性
(40万回の開閉耐久試験をクリア)



特徴

5

1dayバリアフリーリフォームで、 購入したその日から使える

自宅の玄関ドアや鍵はそのままに、

後付けできる1dayバリアフリーリフォームです。

リフォーム工事は1日で完了し、取付けたその日から使用できます。

設置はLIXILの取扱店スタッフにおまかせください。

設置工事はLIXILの取扱店スタッフにおまかせ



コンセントの増設*

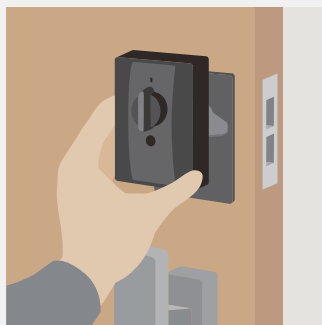

サムターンの交換

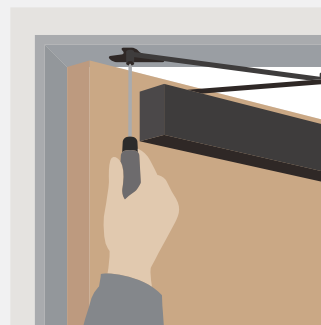

ドアクローザーの交換

*コンセントの増設は、LIXIL取扱店から委託を受けた電気工事店がお伺いする場合があります。
状況により、DOACの取付けとは別日になる場合があります。

工事の前に、下見調査にお伺いさせていただきます。

電動ドアオープナー

専用のDCモーターを採用し、高い静音性&パワフルな動作を実現。

コントローラー

電動サムターンと双方向通信しながら
電動ドアオープナーを制御。

+

Bluetoothレシーバー (オプション)

スマートフォンでの操作が可能に。

電動サムターン

ドアの状態をセンシングして
確実に鍵を施錠・解錠。

セット価格&オプション



DOAC 1ロックセット

セット価格：208,000円（税抜/工事費別）

電動ドアオープナー ×1
コントローラー ×1
電動サムターン ×1
リモコン ×1

オプションのBluetoothレシーバーを追加すると、スマートフォン操作が可能です。



DOAC 2ロックセット

セット価格：238,000円（税抜/工事費別）

電動ドアオープナー ×1
コントローラー ×1
電動サムターン ×2
リモコン ×2

オプションのBluetoothレシーバーを追加すると、スマートフォン操作が可能です。

NEW

後付け電気錠セット

セット価格：30,000円（税抜/工事費別）

電動サムターン ×1
リモコン ×1

リモコンで鍵の施錠、解錠だけをしたい場合には、こちらをお買い求めください。
2ロックで使用する場合、2セット購入してください。
後から電動ドアオープナーとコントローラーを追加するとDOACとして使用できます。



ブラック



イエロー

オプション 追加用リモコン

価格：6,000円(税抜)

使用するリモコンの数を増やしたい場合にお求めください。
最大8個まで、Bluetoothレシーバー併用時には
最大7個まで登録することができます。



NEW オプション Bluetoothレシーバー

価格：17,000円(税抜)

スマートフォンアプリで操作をしたい場合にお求めください。
スマートフォンは最大8台まで登録することができます。

商品コード

1ロックセット：¥208,000 2ロックセット：¥238,000

※必ず使用している錠メーカーを確認してください。

商品名		商品コード	価格	1ロック	2ロック	備考
電動ドアオープナー		QEAB1DA000	¥130,000	1	1	DOACの取付け可否ページを 確認ください。 (P.26-27参照)
電動サムターンセット	1ロック	MIWA用	¥70,000	いずれか1※	—	
		特注MIWA用				
		GOAL用				
2ロック	MIWA用	¥98,000	—	いずれか1※		
	特注MIWA用					
	GOAL用					
部品セット		1ロック用	QEAZ1P1000	¥8,000	1	—
		2ロック用	QEAZ1P2000	¥10,000	—	1
合計(3梱包)				¥208,000	¥238,000	

後付け電気錠セット：¥30,000

※必ず使用している錠メーカーを確認してください。

商品名		商品コード	価格	1ロック	2ロック	備考
後付け電気錠セット	MIWA用	QEAB1T3M00	¥30,000	いずれか1※	いずれか2※	DOACの取付け可否ページを 確認ください。 (P.26-27参照)
	特注MIWA用	QEAB1T3MX0				
	GOAL用	QEAB1T3G00				

LIXIL/TOSTEM製玄関ドア以外に使用する場合、P.26-27の「A-1:既設サムターンの取付スペース」「B-1:電動サムターンの互換性」を確認してください。

オプション

商品名	商品コード	価格	備考
追加用リモコン	ブラック	QEAB1RM000	最大8個、Bluetoothレシーバー併用時には 最大7個まで登録可能。
	イエロー	QEAY1RM000	
Bluetoothレシーバー	QEAZ1BA000	¥17,000	スマホ最大8台まで登録可能。

製品仕様



電動ドアオープナー

使用電圧:DC12V
最大出力:15W
対応玄関ドア:65kg 以下
勝手方向:左右兼用
取付け方法:既存ドアクローザーから交換(平行方式)
※マンションや集合住宅の防火ドアには使用できません。



コントローラー

使用電圧:DC12V(ACアダプター AC100V/50Hz~60Hz)
勝手方向:左右兼用
取付け方法:壁へのネジ固定



電動サムターン

使用電池:リチウム乾電池(単3形)×4本
電池寿命:1日10回の操作で約1年間
周波数:315MHz
勝手方向:左右兼用



リモコン

使用電池:リチウムコイン電池(CR2025)×1個
電池寿命:1日10回の操作で約2年間
周波数:315MHz
登録可能数:最大8個
到達距離:最大5m(ドアが見通せる範囲)



Bluetoothレシーバー

通信規格:Bluetooth4.2以上
通信セキュリティ: AES暗号方式※
スマートフォン登録可能数:最大8台
到達距離:最大15m

※AES暗号とは米国国立標準技術研究所により政府標準として認められた、高度な安全性を有する暗号化アルゴリズムです。

バリアフリー住宅改修の助成制度について

身体障がいをお持ちの方

お身体が不自由な方が、バリアフリーを目的に住宅改修を行う場合、障害者支援法に基づく助成制度（日常生活用具給付など*）を利用できる**可能性があります**。申請を希望する場合は、必ず製品購入前にお住まいの自治体（市区町村）の障がい福祉課窓口へお問合せください。

※助成制度を利用すると、支給限度額20万円（工事費込）の内、8～9割程度の助成を受けられることが一般的です。但し、申請条件や利用可否については、申請者様の状況、基準と照らし合わせた上で、各自治体毎に判断されますので、当社として**助成金の支給を保証する内容では無い**ことご理解ください。

ご高齢の方

自治体独自の助成制度が設けられている場合があります。

右QRコードからお住まいの自治体における助成金制度をご確認ください。

（地方公共団体の住宅リフォームに係わる支援制度検索サイト <http://www.j-reform.com/reform-support/>）



一般的なバリアフリー住宅改修における助成金申請の流れ

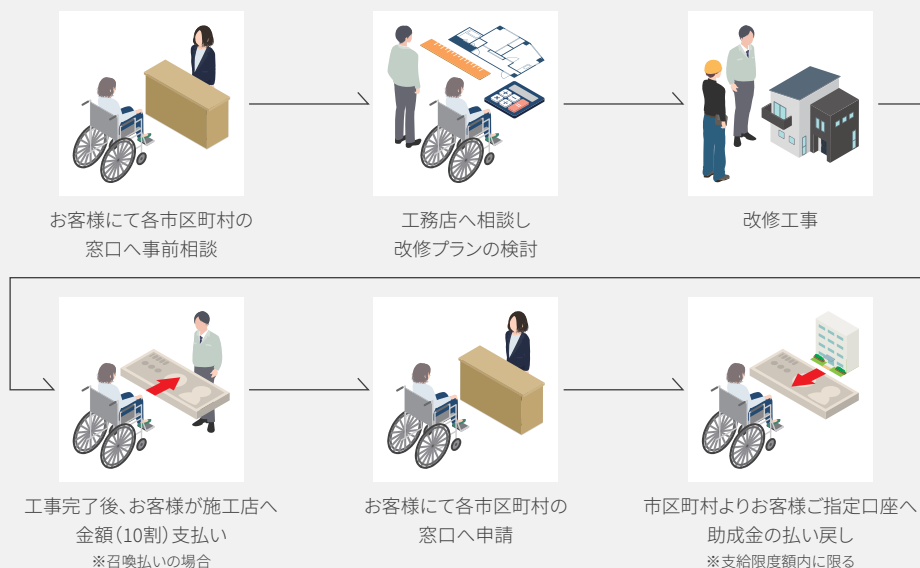

商品開発にご協力いただいた方の声

ドアック
DOACは様々な車いすユーザーのみなさまからの
ヒアリングを元に生まれました。

丁寧に声に耳を傾けることで、当たり前として
諦めてしまっていた生活の中に存在する課題を抽出し、
あるべき製品の形を見つめ直しました。

村田 康剛さん

ベルモビル株式会社 カスタマーアドバイザー
スウェーデン発祥の車いすメーカーへ勤務。
1級の障がい者ながら、様々なテクノロジーを駆使して同社ではアドバイザー職を担当。



まるで魔法のように、 ボタンひとつで玄関ドアが開閉できる。

私は身体が不自由ですが、普段は自社製の電動車いすに乗って、ひとりで片道2時間かけて通勤しています。ただ、ひとりでは玄関ドアの操作ができず、帰宅時に毎日ヘルパーさんと待ち合わせてドアを開けてもらっています。そんなとき、DOACの存在を知り“外への世界が広がる”とワクワクしたのを覚えています。まるで魔法のように、重たい玄関ドアがボタンひとつで、鍵の施錠からドアの開閉まで可能に。それは、好きな時間に、誰の手も借りずに外出ができる、夢にまでみた体験ができると期待しています。ただ、私と同じように車いすに乗っている人の中にはリモコン操作が難しい人もいます。今後は、音声操作や近づくと自動開閉してくれる等、いっそう便利になっていく未来を想像しています。

大塚 訓平さん

NPO法人アクセシブル・ラボ 代表理事 / 株式会社オーリアル 代表取締役
障がい者の住環境、外出環境整備事業のNPO代表を務め、
車いす目線で、様々な企業の製品やサービス開発コンサルティングを中心に活躍中。



バリアフリーの新たな選択肢として、 多くの方に喜んでもらいたい。

健常者だった11年前には感じることもなかった玄関ドアの不便さ。車いすに乗りながら、鍵やドアを開閉するには、今までより「時間」と「スペース」が必要になり、ずっとストレスを感じていました。DOACは、リモコンひとつで鍵とドアを開閉でき、この大きなストレスを取り除くことができます。また、工作上バリアフリーリフォームの提案では、今までスライドドアへの改修工事、一択でした。今後は、DOACで既存の玄関ドアを自動化できるため、選択肢の幅が広がり、工事予算を抑えることもできます。それは、バリアフリーが必要な方々にきっと喜んでもらえるはず。DOACは障がいの有無にかかわらず、誰にとってもやさしい、暮らしを豊かにできるインクルーシブな商品になると思います。

長島 理さん

株式会社LIXIL Technology Research本部所属

日本パラバトミントン界の第一人者。

(株) LIXILでは、研究者としての顔も持ちあわせ、アスリート×研究者としても注目を集めている。



新しい生活のドアを開ける きっかけを掴んで欲しい。

DOACは、文字通り新しい生活のドアを開けることができます。玄関が狭いと車いすの向きを変えられず、後ろ向きでドアを押し開けなければなりません。また、遠征に行くときはスーツケースなどの大きな荷物を持って外出しなければならず、ドアを開けることがとても大変です。そんなときに、このDOACが大活躍するでしょう。電動でドアが開閉され鍵までかけてくれるので、荷物があっても簡単に出入りができ、今よりずっとアクティブになれます。万が一、停電などで動かなくなっても、手動の鍵で施解錠ができる点も安心。DOACの開発には早い段階から携わってきましたが、これから沢山のの人に使ってもらい、ひとりでも多くの人が新しい生活のドアを開けるきっかけを掴んで欲しいと願っています。

野村 絵梨さん

株式会社LIXIL 人事総務本部所属

(株) LIXILの社員として様々な商品開発にモニターとして参加。

「DOAC」の開発でも自身の体験をベースにした貴重な意見が商品仕様に反映されている。



車いすで一度挟まれなければ、 玄関ドアは開けられませんでした。

以前私が住んでいた家では玄関ドアの操作にとても苦労していました。玄関ドアを開けるとき、車いすの足のステップをドアに一度挟んで、半分ほど開けてから、勢いをつけて引っ張らなければ開けられないほど重たいドアでした。だから、転居のときには玄関ドアの重さが物件選びのポイントの一つになりました。でも、DOACならこの大変さが無くなります。私は自宅から車いすで会社に通勤していますが、その際に荷物を持っていても、楽に出かけられるようになると楽しみにしています。家の玄関ドアへすぐに取り付けて使えるので便利だし、コンパクトなりモンは鞆のポケットからスッと出し入れできて雨の日でも使い易いと思います。DOACは色々な境遇、年齢の方に一度は使ってもらいたい商品です。

使用方法

リモコン

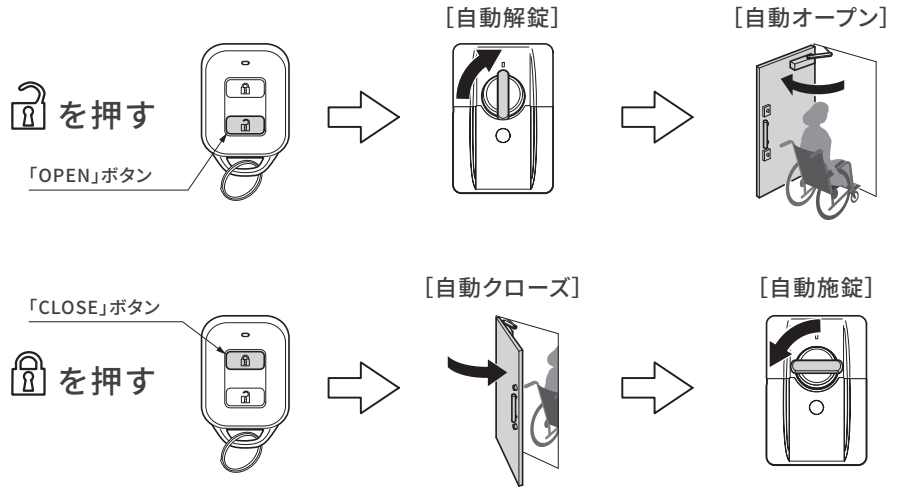

オートアシスト

※締め出し防止のため自動施錠されません。
キーやリモコンを使って鍵を施錠してください。

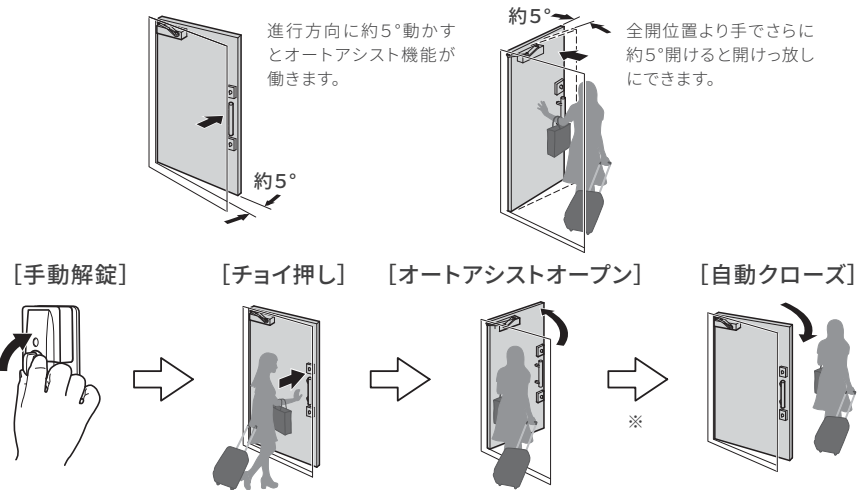

※全開停止のタイマーは0秒から15秒まで調整できます。

●タイマーの設定はDOAC公式サイトから取付説明書を参照してください。

LIXIL DOAC ドアック



スマートフォン(アプリ)



使用するスマートフォンへ「DOAC」アプリをダウンロードしてください



App StoreやGoogle Playから「DOAC」アプリを検索して、
使用するすべてのスマートフォンにインストールしてください。
(対応OSバージョン: iPhone iOS 12以上、Apple watchOS 7以上、Android 8以上)

リモコンを持ち歩かなくてもOK スマートフォンやApple Watchを使ってワンタップ操作

DOACアプリがインストールされたスマートフォンやApple Watchを使えば、
リモコンと同じように玄関ドアを自動で開閉できます。



音声認識で ハンズフリー操作



iPhoneやApple Watchへ話しかけて、
ドアを自動開閉することができます。

※iPhone/Apple Watchのみ対応



音声での操作方法

ドアを開けるとき:「HeySiri、ドアックあけて」
ドアを閉めるとき:「HeySiri、ドアックしめて」

- DOACアプリはBluetooth通信で操作するため、住宅内のWi-Fi環境に接続する必要はありません。
- Apple Watchは、必ずiPhoneとペアリングした状態でご使用ください。
- 設定や使用上の不明点については、DOAC公式サイト内の「よくある質問ページ」をご確認ください。

LIXIL DOAC ドアック

フェールセーフ

障害物検知

障害物が挟まれて、異常な負荷を検知すると動作を停止します。障害物を取り除いてから再度操作してください。



電池切れ&停電時

電池切れや停電時には、キーを使って手動操作することができます。外出時には手動用のキーを持参してください。

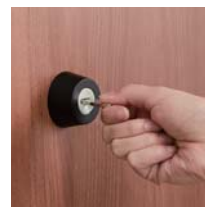

取付け可否の確認

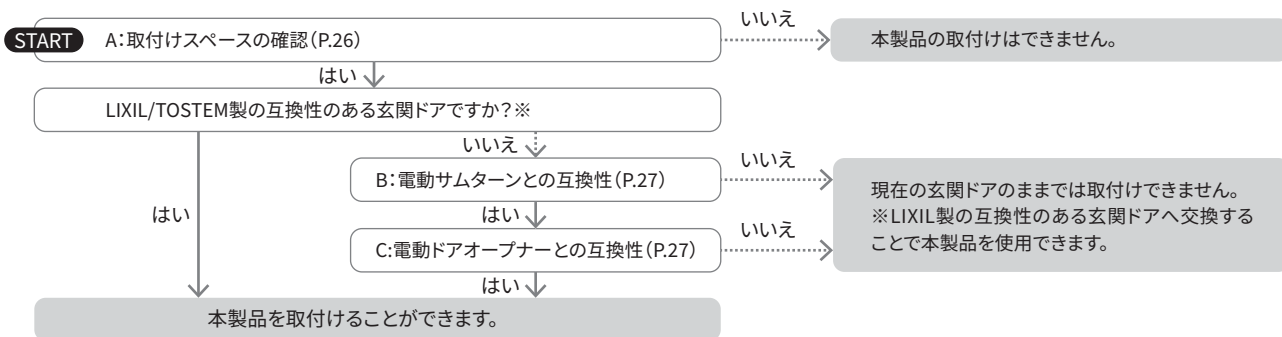

注意

- ・マンションなどの防火ドアに対して取付けないでください。
- ・65kg以上ある玄関ドアには使用することができません。
- ・玄関ドアの厚さが44mm以上ある場合には取付けできません。
- ・後付け電気錠セットを取付ける場合は、A-1、B-1のみ確認してください。

※LIXIL/TOSTEM製の互換性のある玄関ドア



DOAC公式サイトまたは左図QRコードから互換性のある玄関ドア一覧を確認してください。
<DOAC公式サイト(よくあるご質問)>
<https://www.lixil.co.jp/lineup/entrance/doac/support/>

A:取付けスペースの確認

1 既設のサムターンが以下の寸法に収まることを確認してください。※2ロックの場合は上下両方を確認。

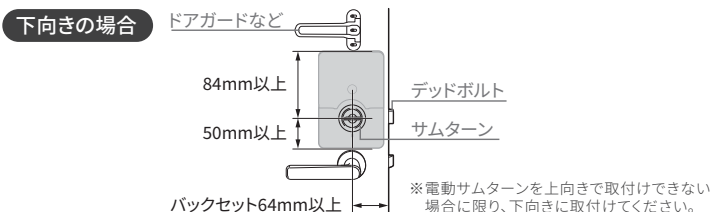
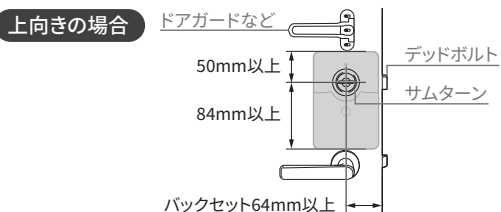

2 玄関ドアの吊元側内観に①②③いずれかのコントローラー取付けスペースが確保できることを確認してください。

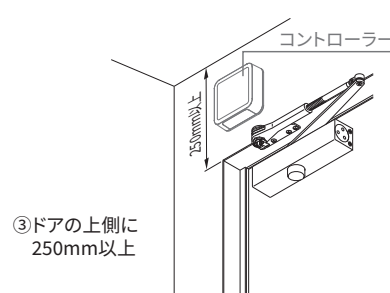
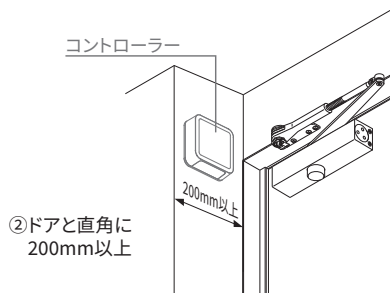
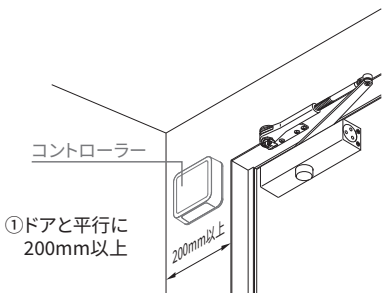

B: 電動サムターンとの互換性 ※下記の各錠メーカー品番に合わせて、使用する電動サムターンセットを選んでください。

①錠のデッドボルト付きフロントプレートの刻印が以下の一覧に記載されていることを確認。※2ロックの場合は上下両方を確認。

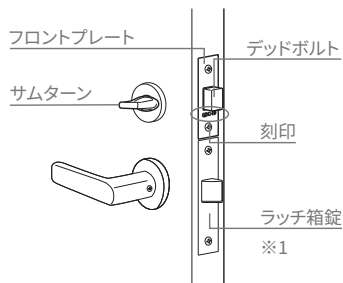

MIWA (U-shin)	08FE・08FESP・08LEF・FE・FESP・GAA・GAF・LE・LEF・LSP・LY-01 (QDA343)・PESP・QDA345・QDB835・QDB850・QDB851・QDC17,19・QDD・QDJ695・QDJ696・QDK668・QDN608・SWLSP・TE・TESP
特注MIWA (クラビス)	6DHV・6LHVS・6MHVS・13LA・CD・CDS・CDS-1・CDSK・DA・DA2F・DAF・DH・DV・DVF・LA・LAF・LAG・LAMA・LASP・LC・LCS・LCSK・LHS・LV・LVF・MA・MHS・MV・PA・PASP・WLA
GOAL	SK・TXK (QDD866)・TXKJ・TLK・TGG (QDA344)

※1 ラッチ箱錠の品番は確認不要です。

②ラッチ箱錠の取付けピッチが右図AまたはBの寸法に沿っているかチェックしてください。

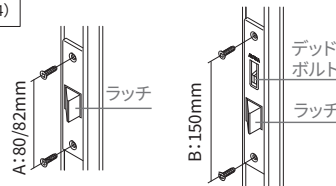

C: 電動ドアオープナーとの互換性

既設のドアクローザーの取付けピッチを確認して以下①②の寸法に沿っているかチェックしてください。

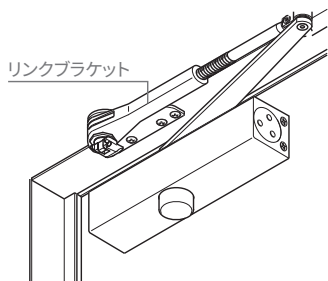

①リンクブラケットの取付けピッチがAまたはBの寸法になっている。

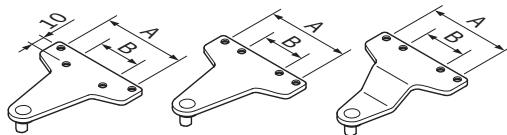

A=70mmまたは76mm
B=35mmまたは40mm

②本体ブラケットの取付けピッチがC、D、Eの寸法になっている。

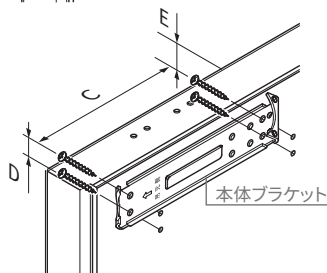

ネジが内側の場合

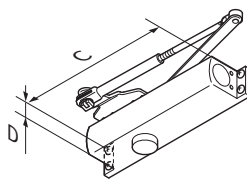

ネジが外側の場合

C=178mmまたは190mm
D=19mm
E=40mm以上

お願い

- 本体ブラケットの取付けピッチC、D、Eが合わない場合、下図のようにφ4.2の下穴をあけ直すことができれば取付けできます。スチール製のドアには、M5タップ加工をして取付けてください。
- F-Gの寸法が-5mm~40mmになるように下穴の位置を決めてください。

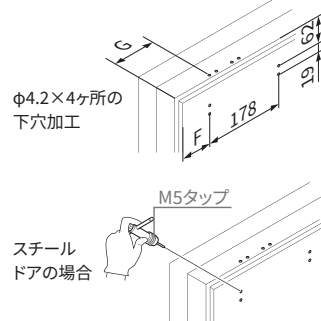

※玄関ドアへ下穴加工をする前に、各メーカーの製品図面を確認の上で問題が無いことを把握してから作業してください。

必ずA、B、Cの全てに問題が無いことを確認してから、製品の取付け作業を行ってください。

- iPhone、Apple Watch、Siri、およびwatchOSはApple Inc.の商標です。また、iOS商標は、米国Ciscoのライセンスに基づき使用されています。
- Google、Google ロゴ、Android、Google Play、Google Playロゴ、およびその他のマークは、Google LLC の商標です。
- Bluetooth®ワードマークおよびロゴは登録商標であり、BluetoothSIG, Inc. が所有権を有します。



いつもを、幸せに。

LIXIL

株式会社 LIXIL

製品のご購入、取付け工事、Q&A等の最新情報については、DOAC公式ウェブサイトにてご案内しています。

LIXIL DOAC ドアック



その他のお問い合わせについては、株式会社 LIXIL お客様相談室までご連絡ください。

受付時間／月～金 9:00～18:00 土・日・祝日 9:00～17:00 (ゴールデンウィーク、夏期休暇、年末年始等を除く)



DOAC公式ホームページ

TEL. ☎ 0120-810-599

※表示価格は全て希望小売価格で税抜表示です。

XF0100

01

2021.8.2 発行